

黑色推拉自锁连接器U系列防水 IP68航空插头插座

产品名称	黑色推拉自锁连接器U系列防水 IP68航空插头插座
生产厂家	东莞市云亿电子科技有限公司
价格	40.00/1套
规格参数	插拔次数：> 5000次 湿度:在温度60 ° ，湿度95% 温度范围：-55 ° C~+145 ° C
公司地址	东莞市虎门镇怀德路247号中正未来兴和科创园7楼东莞市云
联系电话	13538683174

产品详情

黑色推拉自锁连接器U系列防水 IP68航空插头插座

u系列连接器是结合了B系列定位销结构和F系列分瓣式弹片结构衍生出的多键位多定位结构推拉自锁连接器，该连接器主要用于电子设备中低频信号传输，具有体积小、操作方便、屏蔽效果好、密封性好、三键定位和五键位防误插、外壳坚固、抗电磁干扰、耐环境性能好、使用寿命长等特点。广泛用于通讯系统、计算机、小型通讯等设备中。

U系列连接器性能

I 机械寿命：5000次

I 振动：频率10-2000Hz，加速度147m/s²，1um瞬断

I 冲击：加速度490m/3， 1um瞬断

I 工作温度：-55 ° C~ +145 ° C

I 相对湿度：40 ° C时，达95%

I 工作气压：4.39KPa ~ 101.33kpa;

密封性：插座：压差 1.01×10^5 Pa，历时1min无气泡泄漏（法兰盘处为 0.2×10^5 Pa）；

头座插合：1.5m水深，24h不渗水(插头尾部需做密封防护处理)；

盐雾：5%Nacl雾气中96小时：

I 绝缘电阻：5000MQ(常态)

01 ONE

U系列插头插座类型

云亿电子



优质材质



精工制作



坚固耐用



多种规格

云亿电子

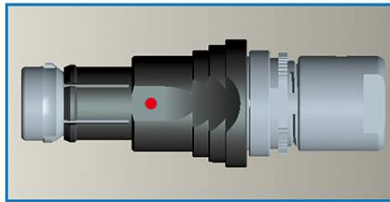
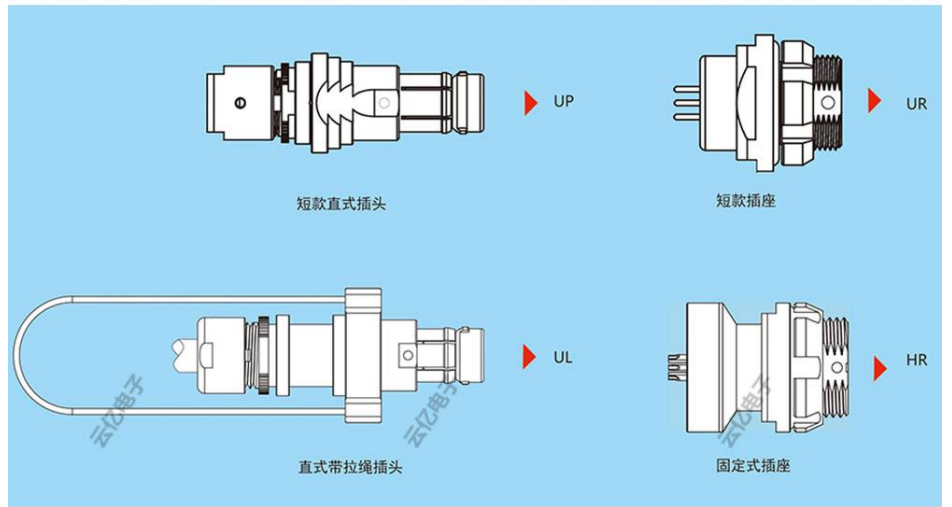

短款插头

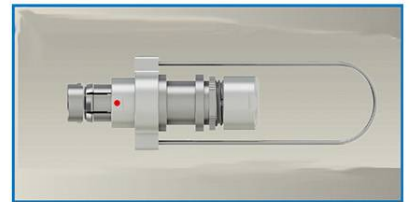

带拉绳插头

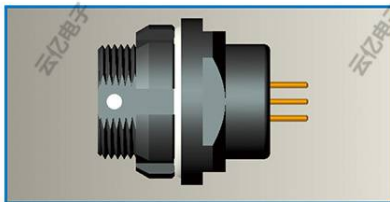

短款插座



固定式插座

高密度防水IP68

更好解决户外防水难题

02
TWO



盐雾持久/稳定传输/抗震抗冲击/机械锁定

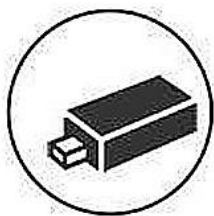

即插即用

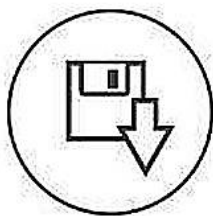

稳定传输



坚固耐用



进口材质

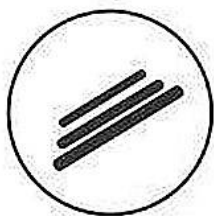

规格多种



广泛应用



实体工厂



提供技术支持

适用设备广泛 兼容性强

03
THREE

TGG带线 航空插头

电缆连接器

Cable connector



IP68防水

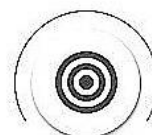

多芯选择

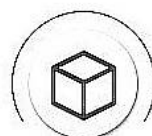

节省空间



APPLICATION INDUSTRY FIELD
应用行业领域



工业自动化



通讯行业



机械制造



能源行业



军工/航天



医疗器械

选择我们的五大理由

专业研发技术，专注企业级品质



全面兼容
应用广泛

可兼容代替
国外知名品牌



稳定输出
使用方便

推拉自锁
精密度高



实体厂家

精致从内到外 **产品细节**

细节展示

先进工艺, 细节更胜一筹



黄铜镀珍珠铬/镍

耐磨 防盐雾和大多数
腐蚀剂方面, 均有显
著效果

针芯镀金

插拔次数5000+
高密度安装 节省空间



耐高低温

最高工作温度+145°C
最低工作温度-55°C



公司简介

东莞市云亿电子科技有限公司是国内制造领域互连技术解决方案知名供应商，成立于**2009年**（原名东莞市金国通电子科技有限公司），公司拥有先进生产设备、高标准的**CNC**车床和一支严谨且高标准的研发团队，专业致力于光、电连接器的研发、生产和销售，以及提供全套线束成型解决方案与加工。截止**2016**年底公司陆续通过了**ISO9001(2008)**质量体系认证、**CE**认证、**CB**认证等多项权威认证。

公司秉承着“客户至上”的原则，坚持技术研发为动力，市场需求为风向标、科学管理，以服务客户为宗旨，不断的自我提高，已成长为国内连接器科研生产骨干企。

产品被广泛应用于医疗设备、机械设备、工控设备、音频/视频、检测与测量、通信电子、军工、航天、船舶、汽车及新能源等领域。远销欧洲、美国、加拿大、澳大利亚、韩国、印度等海外多个国家和地区。

买连接器找 云亿

通过品质与创新，不懈追求卓越
“核心竞争力就是：精密制造”



东莞市云亿电子科技有限公司

专业专注 品质如一

